

ÉCHELLE À CRINOLINE

NORMES

NF EN ISO 14122-4

NF E85-016

**UTILISATION**

L'échelle à crinoline VECTALADDER® est un dispositif permettant l'accès en hauteur aux zones réservées au personnel autorisé. D'une largeur de 600 mm, l'échelle à crinoline VECTALADDER® est une des plus larges du marché et permet ainsi un confort d'utilisation optimal.

AVANTAGES

- > Économique
- > Disponible sur stock, délais courts
- > Montage simple et rapide
- > Finition brute, anodisée ou thermolaquée sur demande
- > Largeur de 600 mm qui facilite l'accès avec du matériel

CARACTÉRISTIQUES ET COMPOSITION

CARACTÉRISTIQUES TECHNIQUES

- **Matériau** : aluminium
- **Composants** : cf nomenclature
- **Finition** : brute, anodisée ou thermolaquée sur demande (*teintes ral*) 
- **Équipements disponibles** : marches palières (2 modèles standards), paliers de sortie (4 modèles standards), portillons à rappel automatique, portes et opercules de condamnation (4 modèles standards), changement de volée et sortie latérale.

INSTRUCTIONS DE MONTAGE

(cf. notice technique)

- Assemblage des échelles par kits éclissage (*fournis*)
- Assemblage des crinolines par clips de fixation (*fournis*)
- Visserie inox (*fournie*)



COMPOSITION

Exemple d'une échelle à crinoline avec changement de volée

Composants

- | | |
|---|---------------------------------|
| ① | Sortie de face 3 barreaux |
| ② | Palier de sortie 1000 mm |
| ③ | Portillon H 580 mm |
| ④ | Jonction sortie de face/échelle |
| ⑤ | Crinoline 1465 mm |
| ⑥ | Échelle 3080 mm |
| ⑦ | Changement de volée |
| ⑧ | Pattes simples de fixation |
| ⑨ | Jonction échelle/échelle |
| ⑩ | Porte de condamnation complète |

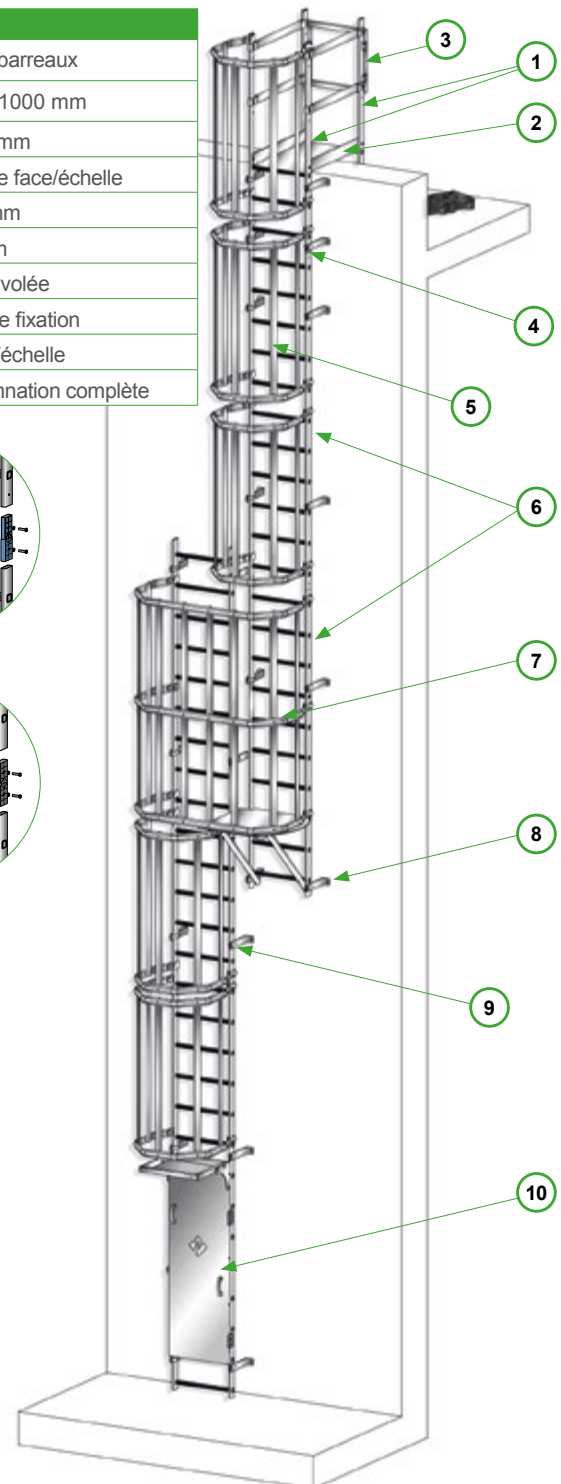
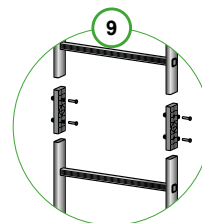
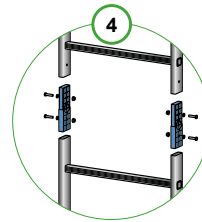

CONFIGURATIONS PALIER DE SORTIE

MARCHES PALIÈRES

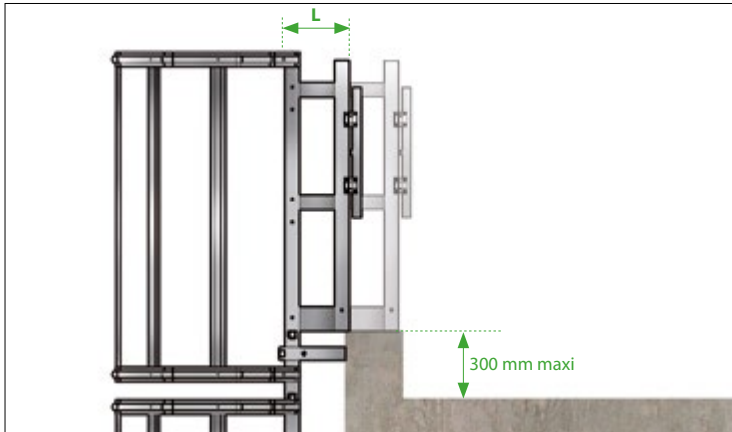

Largeur (L)	Désignation	Réf.
285 mm	Marche palière de 250 mm avec portillon de 580 mm	cf page 6
516 mm	Marche palière de 500 mm avec portillon de 580 mm	cf page 6



PALIERS DE SORTIE FIXÉS SUR ACROTÈRE

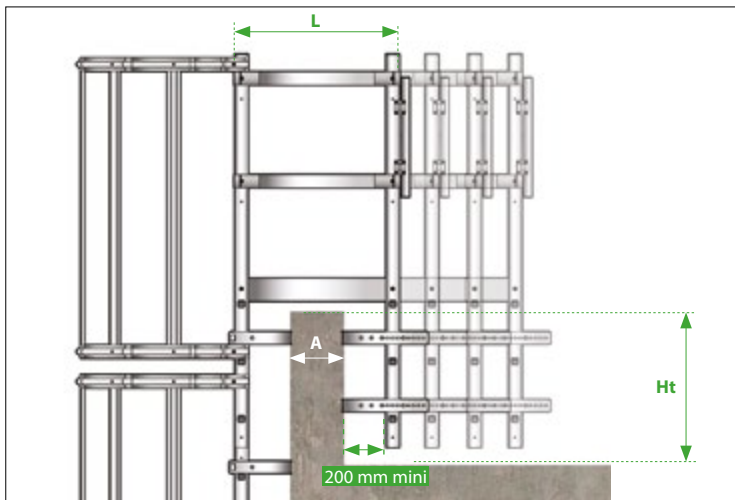

Palier (L)	(A)	Hauteur acrotère max pour les sorties de face (Ht) :			
		3 échelons	4 échelons	5 échelons	6 échelons
800 mm	245 mm				
1000 mm	445 mm	820 mm	1100 mm	1380 mm	1660 mm
1200 mm	645 mm				
1400 mm	845 mm	755 mm	1035 mm	1315 mm	1595 mm

PALIER DE SORTIE AVEC REDESCENTE AUTOPORTANTE

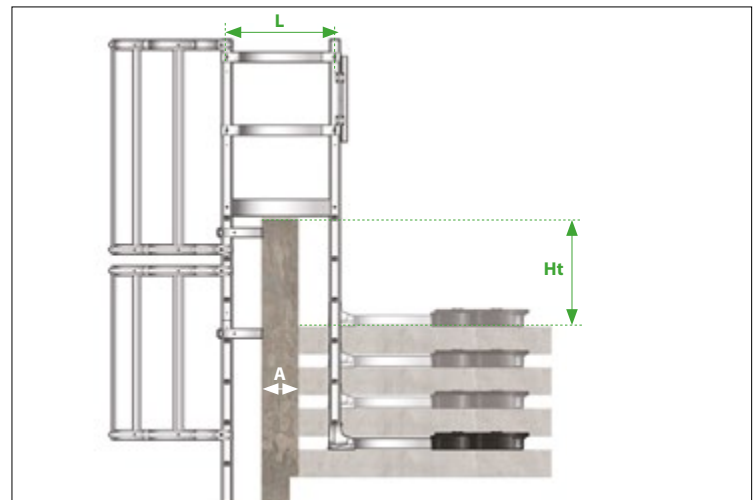

Palier (L)	(A)	Hauteur acrotère max pour les sorties de face (Ht) :			
		3 échelons	4 échelons	5 échelons	6 échelons
800 mm	295 mm				
1000 mm	505 mm	730 mm	1010 mm	1290 mm	1570 mm
1200 mm	705 mm				
1400 mm	905 mm	665 mm	945 mm	1225 mm	1505 mm

CONFIGURATIONS PALIER DE SORTIE

CONFIGURATIONS PALIER DE SORTIE POUR REDESCENTE D'ACROTÈRE <1000 MM

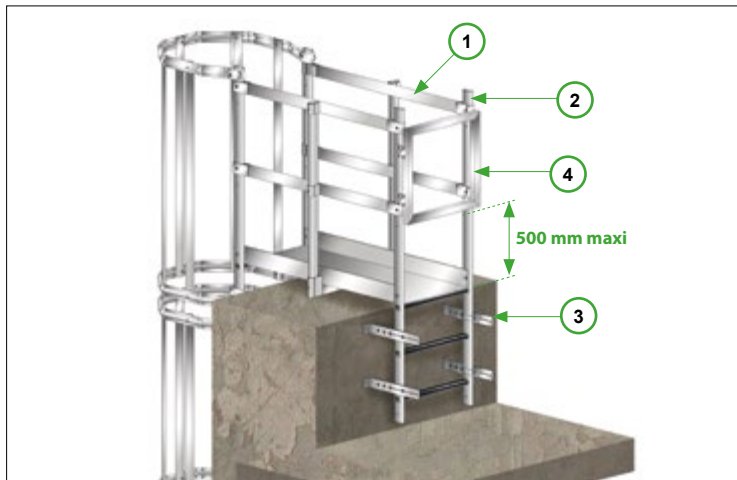

Composants	Réf.
① Palier de sortie longueur 1400 mm (x1)	0733508
② Sortie de face 3 échelons 700 + 1215 mm avec 2 bouchons assemblés (x1)	0733201
③ Paire de pattes fixation réglables déport 214 à 470 mm (x2)	0733402
④ Portillon alu H 580 mm avec charnières montées	0733603

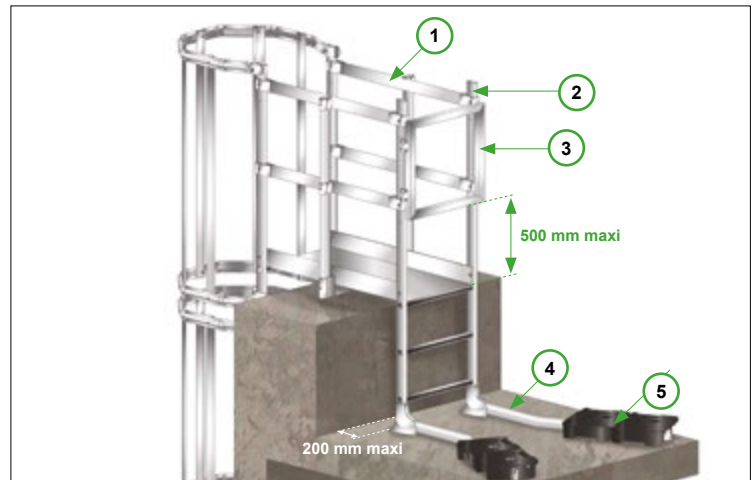

Composants	Réf.
① Palier de sortie longueur 1200 mm (x1)	0733507
② Sortie de face 3 échelons 700 + 1215 mm avec 2 bouchons assemblés (x1)	0733201
③ Portillon alu H 580 mm avec charnières montées (x1)	0733603
④ Paire de jambes de forces coudées + embases autoportantes montées (x1)	0733904
⑤ Plot plastique de 12,5 kg (x4)	03468

CONFIGURATIONS PALIER DE SORTIE POUR REDESCENTE D'ACROTÈRE >1000 MM

Au delà d'une redescente de 5 échelons, il est nécessaire de stabiliser l'ensemble.

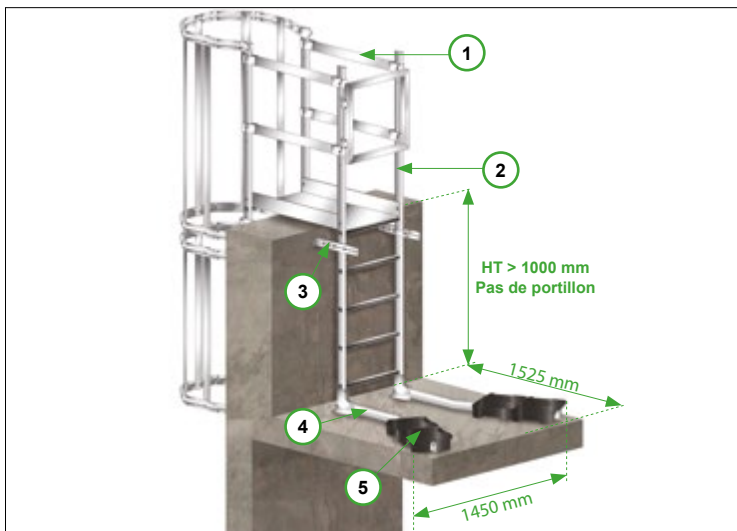

Composants	Réf.
① Palier de sortie longueur 1000 mm (x1)	0733506
② Sortie de face 5 échelons 1260+1215 mm avec 2 bouchons montés (x1)	0733204
③ Paire de pattes fixation réglables déport 214 à 470 mm (x1)	0733402
④ Paire de jambes de force coudées + embases autoportantes montées (x1)	0733904
⑤ Plot plastique de 12,5 kg (x4)	03468

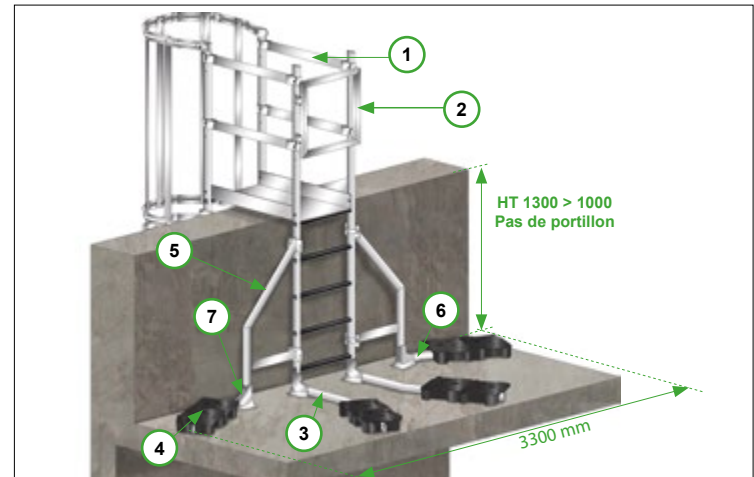

Composants	Réf.
① Palier de sortie longueur 1000 mm (x1)	0733506
② Sortie de face 5 échelons 1260+1215 mm avec 2 bouchons montés (x1)	0733204
③ Paire de jambes de force coudées + embases autoportantes montées (x1)	0733904
④ Plot plastique de 12,5 kg (x8)	03468
⑤ Renfort latéral échelle de franchissement (x2)	0733810
⑥ Jambe de force 25° courte + bouchon (x2)	04206
⑦ Embase autoportante + semelle plastique clipsée (x2)	03675

NOMENCLATURE

ÉCHELLES

Échelle aluminium 2520 mm

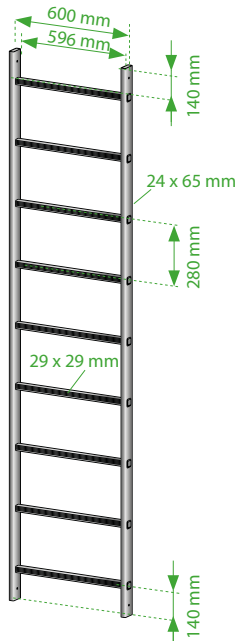

Modèles d'échelles	Nbre d'échelons	Réf.
Échelle aluminium 2520 mm	9	0733106
Échelle aluminium 3080 mm	11	0733101
Échelle aluminium 4200 mm	15	0733102
Échelle aluminium 5040 mm	18	0733107

SORTIES DE FACE

Sortie de face 3 échelons 700 mm + 1215 mm

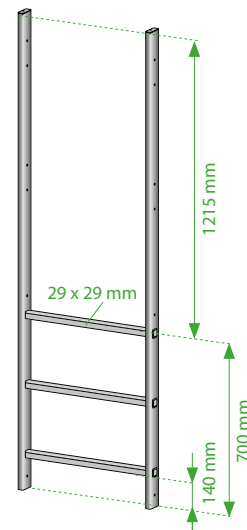

Livrée avec 2 bouchons
Autres longueurs sur demande

Modèles de sorties de face	Réf.
Sortie de face 3 échelons 700 mm + 1215 mm	0733201
Sortie de face 4 échelons 980 mm + 1215 mm	0733203
Sortie de face 5 échelons 1260 mm + 1215 mm	0733204
Sortie de face 6 échelons 1540 mm + 1215 mm	0733205

MODULES CRINOLINE

Crinoline lg 1185 mm

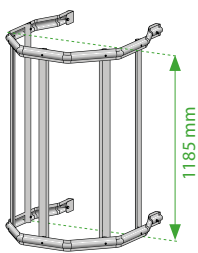

Réf : 0733301

Crinoline lg 1465 mm

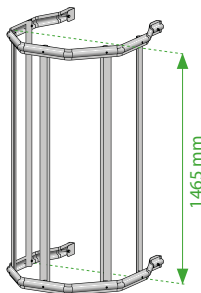

Réf : 0733302

Crinoline lg 2025 mm

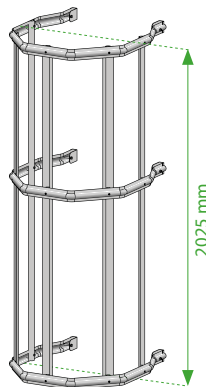

Réf : 0733303

Changement de volée droite ou gauche

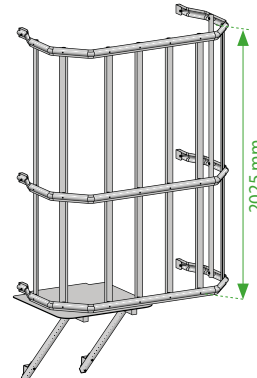

Réf : 0733114

Obturbateur de crinoline

Peut s'installer sur modules crinolines lg 1185, 1465 et 2025 mm.

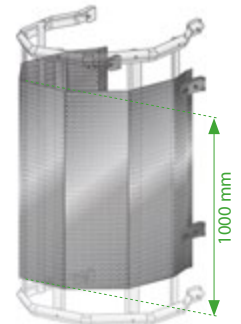

Réf : 0733324

Espacement entre deux crinolines de 300 mm max.

NOMENCLATURE

MARCHES PALIÈRES SOUDÉES SUR SORTIE DE FACE

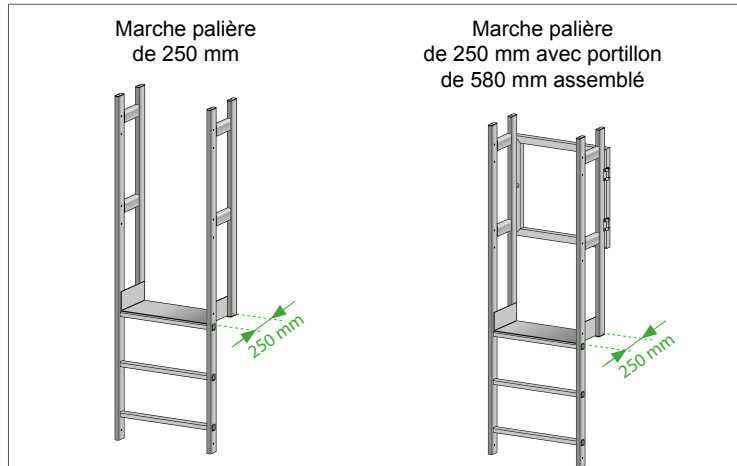

Modèles de marches palières de 250 mm	Réf.
Sur sortie 3 échelons	0733501
Sur sortie 3 échelons avec portillon de 580 mm	0733502
Sur sortie 4 échelons	0733521
Sur sortie 4 échelons avec portillon de 580 mm	0733522
Sur sortie 5 échelons	0733523
Sur sortie 5 échelons avec portillon de 580 mm	0733524
Sur sortie 6 échelons	0733530
Sur sortie 6 échelons avec portillon de 580 mm	0733531

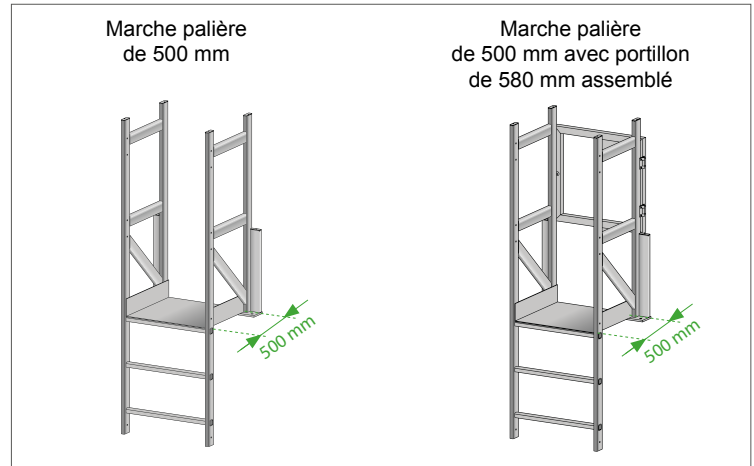

Modèles de marche palière de 500 mm	Réf.
Sur sortie 3 échelons	0733503
Sur sortie 3 échelons avec portillon de 580 mm	0733504
Sur sortie 4 échelons	0733525
Sur sortie 4 échelons avec portillon de 580 mm	0733527
Sur sortie 5 échelons	0733526
Sur sortie 5 échelons avec portillon de 580 mm	0733528
Sur sortie 6 échelons	0733532
Sur sortie 6 échelons avec portillon de 580 mm	0733533

PALIERS DE SORTIE

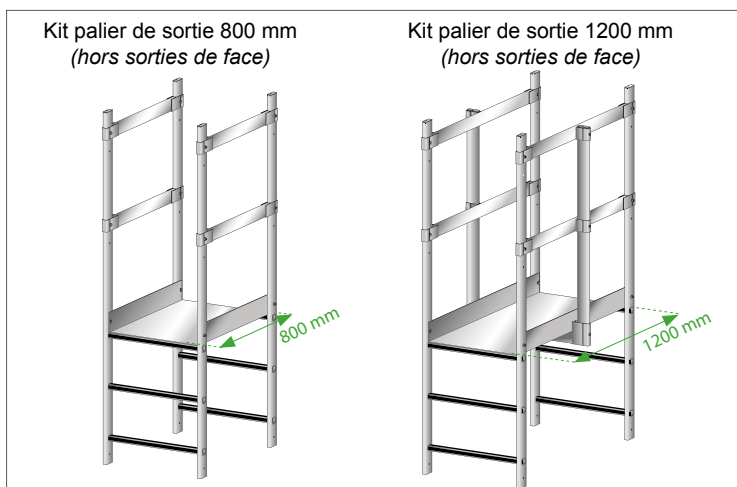

Modèles de paliers de sortie	Réf.
Kit palier de sortie 800 mm (hors sorties de face)	0733505
Kit palier de sortie 1000 mm (hors sorties de face)	0733506
Kit palier de sortie 1200 mm (hors sorties de face)	0733507
Kit palier de sortie 1400 mm (hors sorties de face)	0733508

Autres longueurs sur demande

SORTIE LATÉRALE ET PORTILLONS

Sortie latérale avec marche palière 250 mm pour échelle à crinoline



Disponible avec sortie gauche ou droite

Réf : **0733535** (droite)
0733536 (gauche)

Portillon H 580 mm + charnières montées

Réf : **0733603**

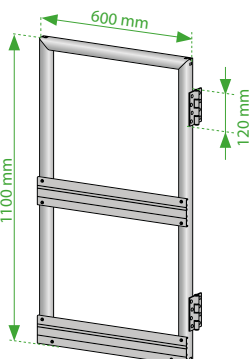
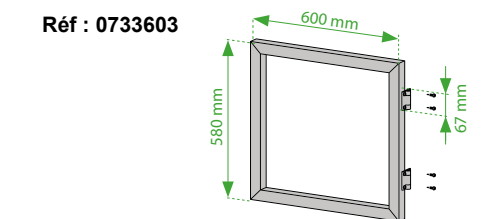





Kit portillon H 1100 mm + charnières (non montées)



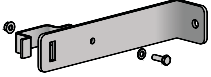
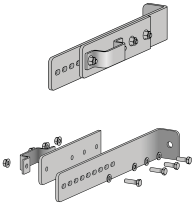

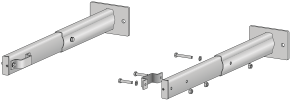
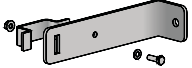
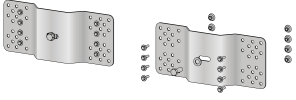
Réf : **0733601**

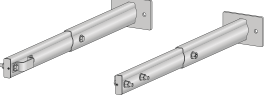
NOMENCLATURE

FIXATIONS

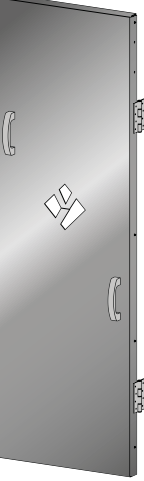
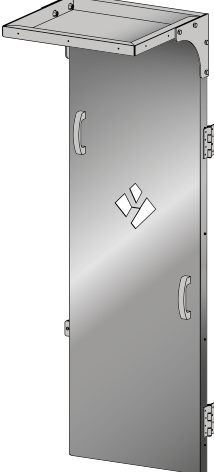
<p>Paire de pattes de fixation simples - déport D : 210 mm</p>  <p>Réf : 0733401</p>	<p>Paire de pattes de fixation réglables - déport D : de 214 mm à 470 mm</p>  <p>Réf : 0733402</p>	<p>Fixation support berceau - déport D : 205 mm</p>  <p>Réf : 0733403</p>	<p>Paire de pattes de fixations réglables - déport D : de 400 à 600 mm</p>  <p>Réf : 0733415</p>
<p>Paire de pattes de fixation simples pour bac acier - déport D : 172 mm</p>  <p>Réf : 0733407</p>	<p>Paire de plaques de fixations sur bac acier + visserie compatible avec ondes 210/250/275/300/333 mm</p>  <p>Réf : 0733404</p>	<p>Vis drillnox DBS2 A2 Ø6x25 avec rondelle étanche + rondelle cheminée</p>  <p>Réf. : 377310 401300</p>	<p>Douille limiteur de couple DB CONTROL 5 N.m</p>  <p>Réf. : 0790005</p>
<p>Paire de pattes de fixations réglables - déport D : de 600 à 1000 mm</p>  <p>Réf : 0733411</p>			

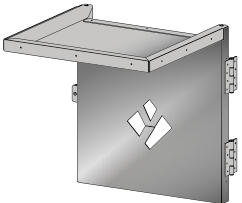
CONDAMNATIONS

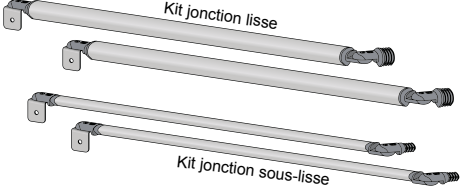
<p>Kit porte de condamnation simple et charnières (livré pré monté repris sur échelle avec crochets ou charnières)</p>  <p>Réf : 0733703</p>	<p>Kit porte de condamnation complète (livré pré monté, repris sur échelle avec crochets ou charnières)</p>  <p>Réf : 0733704</p>	<p>Opercule de condamnation</p>  <p>Réf : 0733701</p>	<p>Kit demi-porte de condamnation</p>  <p>Réf : 0733702</p>	<p>Tôle anti-intrusion arrière</p>  <p>Réf : 0733705</p>
<h3>KIT JONCTION</h3>				
<p>Kit jonction échelle / garde-corps (x2) universel de 1000 mm</p>  <p>Réf : L0733905</p>				

EXEMPLES DE RÉALISATIONS

